

WASHING MACHINE  
СТИРАЛЬНАЯ МАШИНА  
TVÄTTMASKIN  
PYYKINPESUKONE

# INSTRUCTION BOOKLET РУКОВОДСТВО ПО ЭКСПЛУАТАЦИИ BRUKSANVISNING KÄYTTÖOHJE

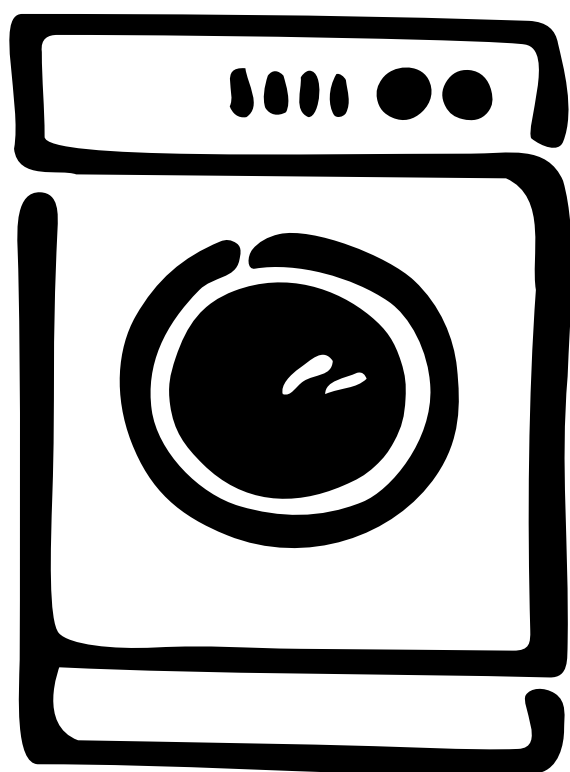

EW 1077 F  
EW 1277 F  
EW 1477 F  
EW 1677 F

GB

RUS

S

FIN

## **Для пользователя**

Перед установкой и началом использования машины изучите внимательно наши рекомендации. Их соблюдение обеспечивает надежную работу машины. Все пользователи машины должны знать правила ее эксплуатации. Сохраните эту инструкцию на случай, если машину придется перевозить на новое место или продать. Тот, кто после Вас будет ею пользоваться, должен иметь возможность ознакомиться с машиной и ее функциями, а также с указаниями по ее безопасной эксплуатации.

О повреждениях и неисправностях, а также об отсутствии каких-либо деталей надо сообщить продавцу машины.

## **Некоторые параграфы данного руководства помечены символами, имеющими следующее значение:**



Здесь Вы найдёте важные сведения по эксплуатации Вашей стиральной машины. Несоблюдение данных требований может привести к нанесению ущерба людям и имуществу.



Обозначает информацию для правильной эксплуатации машины и для достижения лучших результатов.



Обозначает важную информацию по охране природы.

**Наш вклад в защиту окружающей среды: мы используем только бумагу из вторсырья.**

# Содержание

<b>Указания по безопасной эксплуатации машины</b>	<b>28-29</b>	<b>Уход за машиной и чистка</b>	<b>47</b>
<b>Охрана окружающей среды</b>	<b>29</b>	Чистка корпуса машины	47
<b>Рекомендации по охране окружающей среды</b>	<b>29</b>	Чистка дозатора стирального порошка	47
<b>Технические данные</b>	<b>30</b>	Чистка фильтра сливного шланга	47
<b>Установка</b>	<b>31</b>	Чистка фильтра наливного шланга	47
Крепления, установленные на время перевозки	31	Аварийный слив воды	48
Расположение	31	Предотвращение замерзания	48
Подключение машины к водопроводу	31	<b>Если машина не работает</b>	<b>49-50</b>
Подключение к канализации	32		
Подключение к электросети	32		
<b>Ваша новая стиральная машина</b>	<b>33</b>		
<b>Описание машины</b>	<b>33</b>		
Сигнальная лампа блокировки люка	33		
Дозатор моющего средства	33		
<b>Эксплуатация</b>	<b>34</b>		
Панель управления	34-38		
Сведения о программах	39		
Рекомендации для стирки	40		
Сортировка белья	40		
Температура	40		
Перед загрузкой белья	40		
Максимальная загрузка	40		
Вес белья	40		
Выведение пятен	40		
Моющие средства и добавки	41		
Количество используемого моющего средства	41		
Как пользоваться машиной	42-43		
Таблица программ	44-45		
Этикетки на белье с указаниями по стирке	46		



# Указания по безопасной эксплуатации машины

## Для пользователя

Перед установкой и началом использования машины изучите внимательно наши рекомендации. Их соблюдение обеспечивает надежную работу машины. Все пользователи машины должны знать правила ее эксплуатации. Сохраните эту инструкцию на случай, если машину придется перевозить на новое место или продать. Тот, кто после Вас будет ею пользоваться, должен иметь возможность ознакомиться с машиной и ее функциями, а также с указаниями по ее безопасной эксплуатации.

## Установка и обслуживание

- Машина предназначена исключительно для использования в домашнем хозяйстве; поэтому, ее надо использовать именно так, как указано в данной инструкции. Если машину используют для иных целей, то есть риск получения травм и повреждения имущества.
- Только специалист имеет право установить машину и подключить ее к электросети, а также, при необходимости, открыть и наладить ее механизм. Если это сделаете Вы сами, то существует опасность плохого функционирования машины. Это может привести к травмам или к повреждению обстановки помещения, где установлена машина.
- Ремонт должен производиться уполномоченной изготовителем фирмой с использованием фирменных запчастей. Не пытайтесь самостоятельно отремонтировать машину!
- Машина не должна стоять на шлангах: наливной и сливной шланги должны лежать свободно, без перегибов, а сама машина должна стоять на ровной и прочной поверхности.

## Эксплуатация стиральной машины

- Пользоваться стиральной машиной могут только взрослые. Во время стирки загрузочный люк машины может сильно нагреваться. Поэтому, во время работы машины возле нее не должны находиться дети.
- Не начинайте загрузку белья в машину, не убедившись в том, что барабан пуст.
- Не перегружайте машину бельем (см. раздел “Максимальное заполнение”).
- Стирайте только бельё, предназначенное для машинной стирки. Следуйте инструкциям на этикетке каждой вещи.
- Бюстгалтеры с “косточками” нельзя стирать в машине, так как косточки могут порвать другое белье и повредить механизм машины.

- Такие предметы, как монеты, гвозди, заколки, булавки, иголки, могут серьезно повредить машину. Поэтому перед загрузкой белья в машину нужно проверить, пусты ли карманы стираемых изделий. Застегните все пуговицы и молнии.
- Мелкие предметы, такие как, например, чулки, пояса, ленты и пр., нужно для стирки заложить в мешочек, иначе во время стирки они могут застрять между баком и барабаном.
- При стирке белья следуйте указаниям производителя стиральных порошков и средств полоскания. Используйте только стиральные порошки с нормированным пенообразованием, то есть порошки, предназначенные для автоматической машинной стирки. Передозировка моющих средств может привести к серьезным повреждениям, как белья, так и машины.
- Не используйте Вашу машину для химчистки. Не производите отбеливание или окраску белья в стиральной машине. Те вещи, для удаления пятен с которых были использованы химические вещества, нужно аккуратно прополоскать в воде перед их загрузкой в машину.

**Согласно Закону “О защите прав потребителей”, при нарушении установленных правил установки и эксплуатации ущерб, причинённый вследствие таких нарушений, не возмещается, требования по недостаткам, возникшим в результате таких нарушений, не удовлетворяются.**

- Перед открытием загрузочного люка необходимо каждый раз проверять отсутствие воды в барабане. Если вода не слилась, то следуйте указаниям руководства по эксплуатации.
- По окончании стирки закройте водопроводный кран и выключите главный выключатель (отключите питание). Когда машина не используется, ее загрузочный люк должен быть приоткрытым. Тогда уплотнение загрузочного люка не потеряет своей эластичности.

## Безопасность детей

- Зачастую дети не осознают опасности электроприборов. Во время работы машины необходимо следить за детьми и не позволять им играть с ней.
- Упаковочные материалы (такие как полиэтиленовая плёнка, пенопласт) являются опасными и могут стать причиной удушья. Держите их вне досягаемости детей.

- Содержите все моющие средства в безопасном месте, вне досягаемости детей.
- Для утилизации машины необходимо отрезать кабель питания и вывести из строя замок загрузочного люка, чтобы в машине не могли закрыться дети.



# Охрана окружающей среды

## Повторное использование упаковочных материалов

Материалы, обозначенные символом  могут использоваться повторно.

- >PE< = полиэтилен
- >PS< = полистирол
- >PP< = полипропилен

Для утилизации этих материалов необходимо укладывать их в специальные места (или контейнеры).

## Утилизация машины

Для правильной утилизации машины необходимо обратиться за справкой в местный муниципалитет.



# Рекомендации по охране окружающей среды

Для экономии потребления воды и электроэнергии, а также для охраны окружающей среды, рекомендуем Вам придерживаться следующих рекомендаций:

- Используйте машину с полной загрузкой белья, но не перегружая барабан.
- Используйте программу предварительной стирки только для очень грязного белья.
- Добивайтесь соответствия количества моющего средства жёсткости водопроводной воды, количеству белья и степени его загрязнённости.

- Выбирайте “короткую” программу для мало загрязнённого белья.
- При стирке небольших количеств белья используйте от половины до двух третей рекомендуемого количества моющего средства.

# Технические данные

РАЗМЕРЫ	Высота	85 см
	Ширина	60 см
	Глубина	60 см
НОМИНАЛЬНАЯ ЗАГРУЗКА СУХОГО БЕЛЬЯ	Хлопок	5 кг
	Синтетика	2,5 кг
	Шерсть	2 кг
ОТЖИМ	Максимум	1000 об/мин (EW1077F)
		1200 об/мин (EW1277F)
		1400 об/мин (EW1477F)
		1600 об/мин (EW1677F)
ПИТАНИЕ	Напряжение	220-230В/50 Гц
	Потребляемая мощность	2200 Вт 10А
НАПОР ВОДЫ	Минимум	50 кПа
	Максимум	800 кПа

**CE** Машина соответствует директивам ЕЭС № 89/336/ЕЕГ и 73/23/ЕЕГ, а также  
ГОСТ 27570.4-87, ГОСТ 23511-79, ГОСТ Р 50033-92.

# Установка

## Крепления, установленные на время перевозки



Перед использованием машины необходимо удалить все крепления для перевозки и упаковочные материалы.

Рекомендуем вам сохранить все транспортные крепления на случай перевозки машины на новое место.

1. При помощи гаечного ключа отвинтите и удалите правый болт на задней панели.

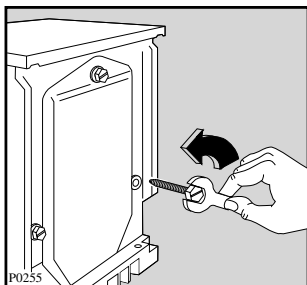

2. Положите машину на заднюю панель, стараясь не пережать шланги. Этого можно избежать, положив один из пенопластовых уголков под машину.
3. Удалите пенопластовый поддон из-под машины.
4. Удалив липкую ленту, снимите два полиэтиленовых пакетика. Осторожно снимите сначала правый пакетик (1), затем левый пакетик (2) в сторону центра машины.

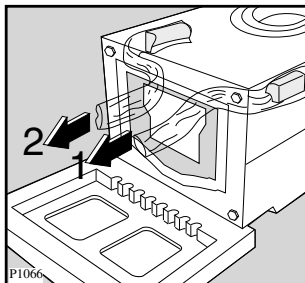
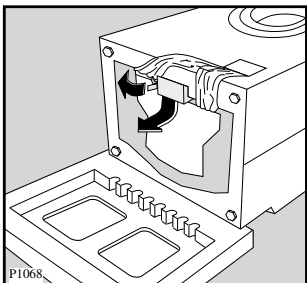

5. Поставьте машину в вертикальное положение и удалите остальные два болта с задней панели.
6. Выньте три пластмассовых заглушки из отверстий, в которые были завинчены болты.

7. Закройте открытые отверстия заглушками, которые находятся в пакете с инструкциями.

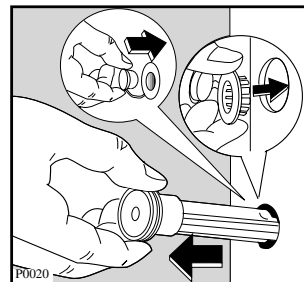
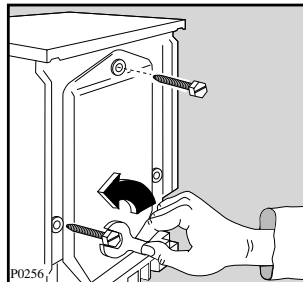

## Расположение

Устанавливайте машину на горизонтальный, твёрдый пол.

Убедитесь, что циркуляция воздуха под машиной не затруднена коврами, ковровыми дорожками и т.д. Убедитесь, что машина не касается стен или кухонной мебели.

Тщательно выровняйте машину, завинчивая или отвинчивая регулирующие ножки. Никогда не подкладывайте картон, куски дерева или другие материалы для компенсации неровностей пола.

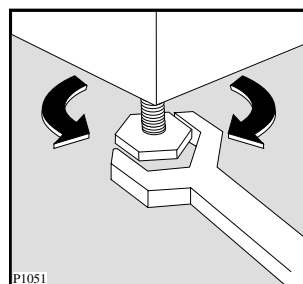

## Подключение машины к водопроводу

Подключите наливной шланг к водопроводному крану с резьбой 3/4".

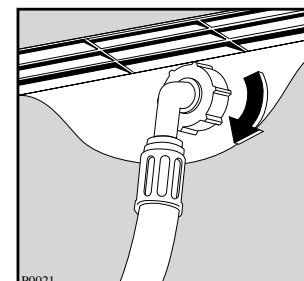
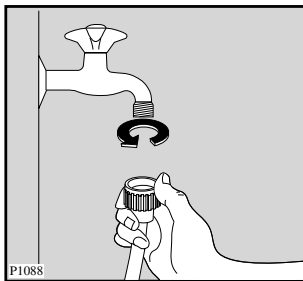

Другой конец наливного шланга, подключающийся к машине, может быть повернут в любом направлении. Ослабьте гайку, поверните шланг и вновь затяните гайку, проверив отсутствие течей воды. Наливной

шланг нельзя вытягивать. Если он слишком короткий, и вы не хотите передвигать кран, то вам следует купить новый, более длинный шланг, специально предназначенный для данных целей.

## Подключение к канализации

Конец сливного шланга можно устанавливать тремя способами:

**Повесить на край раковины при помощи пластмассовой направляющей, входящей в комплект машины.** В этом случае убедитесь, что шланг не соскочит во время слива воды.

Это можно устранить, привязав шланг к крану куском шпагата, или закрепив его на стене.

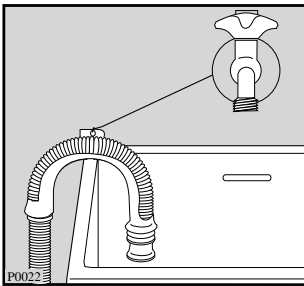

**Подключить к ответвлению сливной трубы раковины.** Данное ответвление должно быть над сифоном раковины, чтобы высота от пола составляла не менее 60 см.

**Непосредственно к сливной трубе** на высоте не менее 60 см и не более 90 см.

Конец сливного шланга должен всегда **вентилироваться**, то есть внутренний диаметр трубы должен быть шире наружного диаметра сливного шланга.

Нельзя перегибать сливной шланг. Он должен пролегать по полу и подниматься только рядом с местом слива.

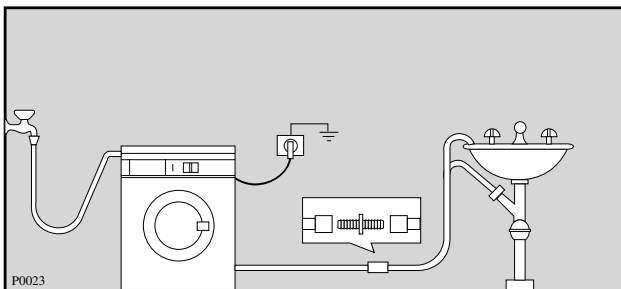

## Подключение к электросети

Данная машина разработана для работы от электросети с однофазным напряжением 220-230 В, 50 Гц.

Убедитесь, что ваша домашняя электрическая система способна выдержать максимальную нагрузку (2,2 кВт), учитывая работу и других электроприборов.

**Подключайте машину только к розеткам с заземлением, в соответствии с действующими правилами электротехники.**



Изготовитель освобождается от любой ответственности за ущерб людям или имуществу в случае невыполнения вышеуказанных предосторожностей.

**При необходимости замены кабеля питания прибора эта операция должна выполняться только специалистом из авторизованного изготовителем сервисного центра.**

После установки машины должен быть обеспечен свободный доступ к кабелю питания.



# Ваша новая стиральная машина

Ваша новая стиральная машина, оборудованная системой фирмы Электролюкс “Директ спрей систем”, удовлетворяет всем современным требованиям наилучшей стирки белья с наименьшим расходом воды, электроэнергии и моющего средства.

Даже маленькие количества белья стираются экономично, так как количество воды регулируется автоматически согласно загрузке и типу ткани.

- **Селектор программ** позволяет вам также выбирать температуру стирки, что значительно упрощает использование машины.
- **Дисплей выполнения программы** показывает этап стирки, который выполняет машина.
- **Автоматическое охлаждение воды до 60°C** перед сливом при использовании программы 95°C. Это смягчает резкий перепад температуры ткани, что помогает избежать сминания белья.
- **Специальная программа для шерсти** с новой системой выстирает ваши шерстяные вещи с особенной осторожностью.
- **Устройство предотвращения дисбаланса** обеспечит устойчивость машины во время отжима.

## Описание машины



- 1 Дозатор моющего средства
- 2 Программная карточка
- 3 Панель управления
- 4 Сигнальная лампа “Блокировка люка”
- 5 Фильтр сливного шланга
- 6 Регулируемые ножки для выравнивания машины по горизонтали

### Сигнальная лампа блокировки люка

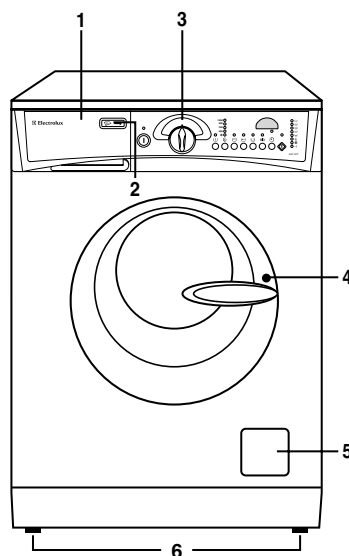
Во время стирки загрузочный люк заблокирован. О блокировке сигнализирует контрольная лампа рядом с ручкой люка. Пока горит лампа, люк не откроется.



### Дозатор моющего средства

-  отделение для дозировки порошка предварительной стирки
-  отделение для дозировки порошка основной стирки
-  отделение для дозировки добавок, используемых при полоскании

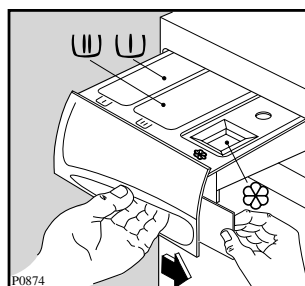

# Эксплуатация

## Панель управления

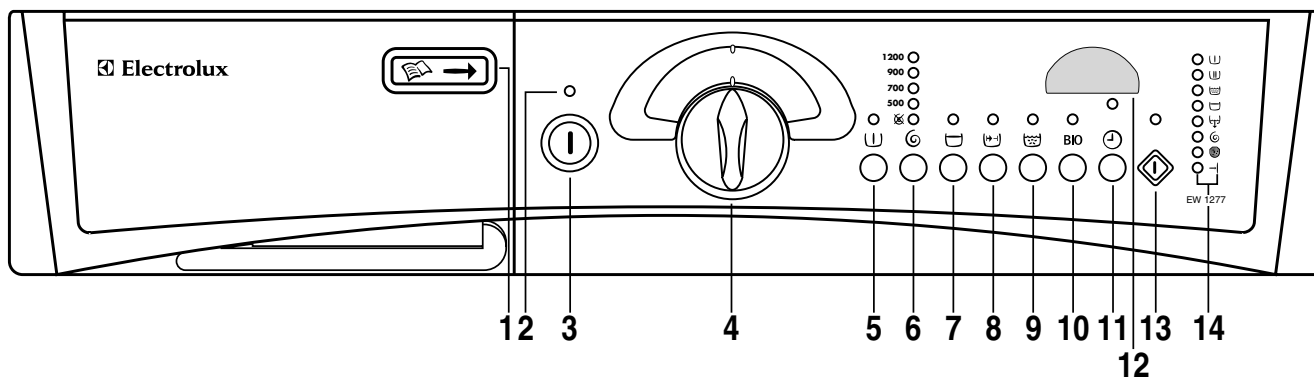

### 1 Программная карточка

### 2 Контрольная лампа работы

Контрольная лампа работы загорается, когда машина включена.

### 3 Кнопка “ВКЛ/ВЫКЛ” ①

Включайте и выключайте машину нажатием данной кнопки.

### 4 Селектор программ

Эта стиральная машина обладает пятью программными секторами, четыре предназначены для различных типов ткани:

хлопок/лён (голубой сектор)

синтетика (жёлтый сектор)

тонкие ткани (чёрный сектор)

шерсть  (чёрный сектор)

и один сектор для специальных программ **A-G**.

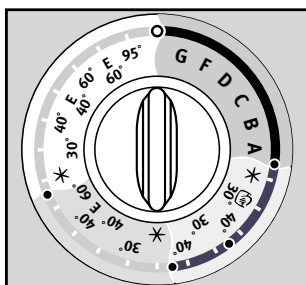

Поверните ручку выбора программ вправо или влево для выбора программы и температуры согласно указаниям, приведённым на этикетках белья, или же установите её в соответствии с одной из программ от **A** до **G**. После завершения выполнения программы ручку следует вернуть в положение “**O**”.

### Обозначения на шкале программ

- **E** обозначает энергосберегающую программу.
- Символ  обозначает, что вода при стирке не нагревается.

### Кнопки дополнительных функций

В зависимости от выбранной программы можно выбрать различные функции. Выбор функций должен происходить после выбора необходимой программы и до нажатия кнопки ПУСК/ПАУЗА.

При нажатии на эти кнопки загораются соответствующие сигнальные лампы. При их повторном нажатии лампы гаснут.

Для оповещения об ошибке выбора лампы будут мигать около 2 секунд, а на дисплее появится надпись **Err**.

### 5 Кнопка “Предварительная стирка”

Если бельё очень грязное, то можно выбрать программу с предварительной стиркой.

Перед основной стиркой стиральная машина выполняет предварительную стирку при максимальной температуре 30°C.

**Предварительная стирка не работает в программе для шерсти.**

Предварительная стирка завершается коротким отжимом со скоростью 650 об/мин для хлопка, льна и синтетики. При стирке тонких тканей вода сливается без отжима.

### 6 Кнопка “Выбор отжима”

Можно снизить автоматически введённую в стиральную машину максимальную скорость в зависимости от типа ткани, или же можно

выбрать функцию  (отключение отжима), нажав эту кнопку.

Загорится лампа, соответствующая выбранной позиции.

### Отжим

Максимальная скорость отжима зависит от типа ткани. Для приведённых ниже моделей имеются следующие максимальные скорости:

#### Модель EW 1077 F

- Хлопок/лён:  
500/700/900 макс. 1000 об/мин
- Синтетика/шерсть  
500/700 макс. 900 об/мин
- Тонкие ткани:  
500 макс. 700 об/мин

#### Модель EW 1277 F

- Хлопок/лён:  
500/700/900 макс. 1200 об/мин
- Синтетика/шерсть  
500/700 макс. 900 об/мин
- Тонкие ткани:  
500 макс. 700 об/мин

#### Модель EW 1477 F

- Хлопок/лён:  
500/700/900 макс. 1400 об/мин
- Синтетика/шерсть  
500/700 макс. 900 об/мин
- Тонкие ткани:  
500 макс. 700 об/мин

#### Модель EW 1677 F

- Хлопок/лён:  
500/700/900 макс. 1600 об/мин
- Синтетика/шерсть  
500/700 макс. 900 об/мин
- Тонкие ткани:  
500 макс. 700 об/мин

### Отключение отжима

При выборе положения , машина не выполнит отжим.

Эту функцию невозможно выбрать для хлопка/льна.

**Данная функция специально предназначена для очень тонких тканей.**

## 7 Кнопка “Вода в баке”

Если была выбрана эта функция, то стиральная машина не сольёт воду последнего полоскания. В конце программы сигнальная лампа кнопки ПУСК/ПАУЗА и лампа фазы программы  начнет мигать, что означает необходимость слива воды до открытия загрузочного люка.

**Для слива воды существуют три способа:**

- **Выберите программу D “Слив”.**  
Стиральная машина сольёт воду без отжима. Перед выбором программы “D” (слив), селектор программ следует перевести в положение “O”.
- **Нажмите только кнопку ПУСК/ПАУЗА.**  
Стиральная машина сливает воду и отжимает в зависимости от типа ткани.
- **Выбрать скорость отжима.**  
Выбрать необходимую скорость отжима при помощи специальной кнопки и нажать кнопку ПУСК/ПАУЗА.

## 8 Кнопка “Короткая стирка”

При нажатии на эту кнопку, время стирки снижается следующим образом:

- на 52 минуты для хлопка при 95°C
- на 63 минуты для хлопка при 60°C
- на 24 минуты для синтетики
- на 8 минут для тонкого белья

Эта функция **не** может быть выбрана для стирки шерсти.

Рекомендуется для не очень грязного белья.

Функция Быстрая стирка **не** может быть выбрана вместе с экономичной программой E.

## 9 Кнопка “Дополнительное полоскание”

Стиральная машина выполнит дополнительное полоскание. Количество полосканий возрастает с 3 до 4.

Может использоваться со всеми программами, **кроме шерсти.**

Рекомендуется для людей с чувствительной кожей или же в зонах с очень мягкой водой.

## 10 Кнопка “Био”

Эту функцию можно выбрать для хлопка/льна и синтетики, для температур выше 40°C. Когда температура достигнет 40°C, она будет поддерживаться постоянной на протяжении около 10 минут.

Во время этого содержащиеся в стиральном порошке энзимы уничтожат загрязнение.

## 11 Кнопка “Пуск с задержкой” ⌚

При помощи данной кнопки можно задержать пуск максимум на 24 часа.

### Введение “Пуска с задержкой”

- Включите стиральную машину нажатием кнопки ⏻.
- Выберите программу.
- Введите необходимое время задержки.
- Нажмите кнопку ПУСК/ПАУЗА ⏻.

Время задержки исчисляется в часах.

Программа начнёт работу после истечения введённого времени.

### Изменение времени задержки

- Нажмите кнопку ПУСК/ПАУЗА.
- Нажимайте кнопку “Пуск с задержкой” до тех пор, пока на дисплее не появится необходимое время. Нажмите кнопку один раз, если вам необходимо стереть введённое время: высветится “0h” (0 часов).
- Нажмите кнопку ПУСК/ПАУЗА ещё раз, чтобы выполнить изменение времени, или же включить программу-конец программы.

## 12 Универсальный дисплей

На универсальном дисплее показывается следующая информация:

**Отмена программы - продолжительность программы - пуск с задержкой - ошибка при выборе - код неисправности - конец программы.**

### Отмена программы

При отмене программы, селектор программ в положении “0”, на дисплее появляются 3 линии.

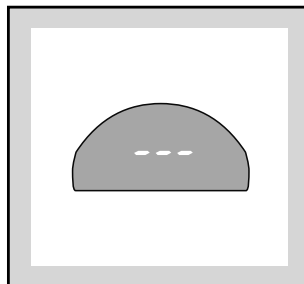

После этого можно выбрать новую программу.

### Продолжительность программы

После выбора программы на дисплее показывается продолжительность в часах и минутах (напр. 2.05).



Продолжительность рассчитывается автоматически на основании максимальной загрузки белья, предусмотренной для каждой программы.

После включения программы продолжительность корректируется автоматически каждую минуту.

### Пуск с задержкой

Пуск с задержкой включается при помощи кнопки ⌚ (макс. 24 часа) и показывается на дисплее в течение 3 секунд. Затем вновь показывается продолжительность программы.

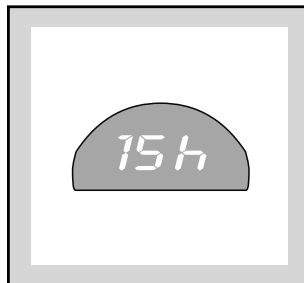

Отсчёт введённого времени осуществляется в часах.

### Ошибка при выборе

Если выбирается несовместимая функция с выбранной программой стирки, на дисплее появляется "Err".

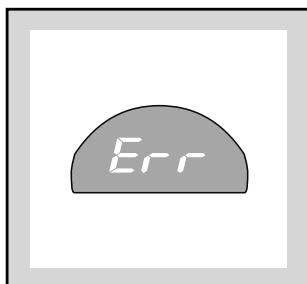

### Код неисправности

Неисправности обозначаются специальным кодом на дисплее. Код является важным вспомогательным средством для пользователей и службы техпомощи, например, "E20" (см. Стр. 49-50).

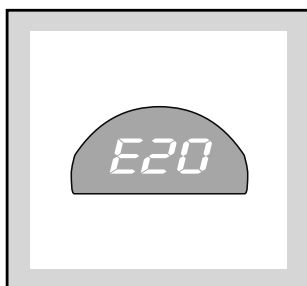

### Конец программы

После завершения программы на дисплее появляется мигающий ноль. Если была выбрана функция , ноль не мигает.

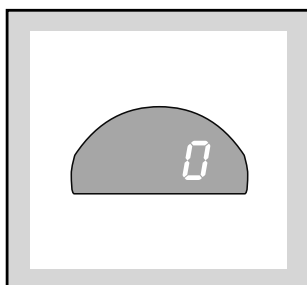

## 13 Кнопка "ПУСК/ПАУЗА"

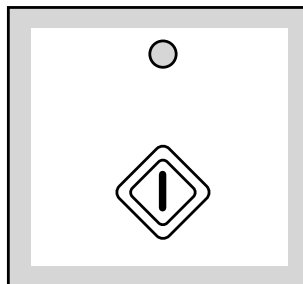

Эта кнопка обладает тремя функциями:  
Пуск - Пауза - Слив/отжим

### Пуск

При нажатии этой кнопки включается выбранная программа. Сигнальная лампа ПУСК/ПАУЗА перестанет мигать и будет гореть на протяжении всей программы.

Если был выбран пуск с задержкой, то начинается обратный отсчёт.

### Пауза

Нажав эту кнопку, прерывается выполняемая программа. Её работа вновь возобновится при повторном нажатии данной кнопки. Во время паузы лампа ПУСК/ПАУЗА мигает.

### Слив/отжим

При нажатии этой кнопки:

- Сливаются вода в программе "ЗАМАЧИВАНИЕ" (A)
- Сливаются вода в программах с водой в баке, и бельё отжимается.

## 14 Дисплей выполнения программы

При выборе программы загораются лампы, соответствующие входящим в эту программу операциям.

Во время программы дисплей показывает тот этап, на котором находится стиральная машина, или же показывает, что программа закончена.

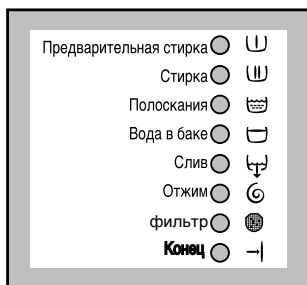

Лампа конца цикла —| мигает, если возникает неисправность стиральной машины. Одновременно с этим мигает одна из следующих ламп, а код ошибки на универсальном дисплее показывает тип ошибки.

E10 + вода в баке — = стиральная машина не заливает воду

E20 + полоскания — = стиральная машина не сливает воду

E40 + стирка — = люк плохо закрыт

Для устранения данных ошибок см. стр. 49-50.

В конце цикла загорается сигнальная лампа —, обозначая необходимость очистки сливного фильтра.

## Функции

### Сигнальные лампы

В зависимости от выбранной функции могут загореться одна или несколько сигнальных ламп. Электронный блок проверяет совместимость функции с выбранной программой. В случае несовместимости ряд ламп будет мигать в течение около 2 секунд, а на дисплее появится надпись "Err".

### Конец программы

Когда выключается сигнальная лампа загрузочного люка, его можно открыть. На универсальном дисплее будет мигать ноль, и загорится лампа КОНЕЦ. Выключите машину и выньте из неё бельё. Переведите селектор выбора программ в положение "0".

### Изменение программы

Программа может быть изменена до нажатия кнопки ПУСК/ПАУЗА. Если же выполнение программы уже началось, то её можно изменить лишь только при помощи отмены. Выберите новую программу и нажмите кнопку ПУСК/ПАУЗА.

### Прерывание выполнения программы

Нажмите кнопку ПУСК/ПАУЗА. Лампа над кнопкой начинает мигать. Нажмите эту же кнопку для продолжения работы программы.

## Отмена программы

Переведите ручку селектора в положение "0" для отмены введённой программы, после чего на дисплее будут мигать три линии. После этого можно выбрать другую программу.

## Открытие люка после запуска программы

Для этого необходимо включить ПАУЗУ (нажать кнопку ПУСК/ПАУЗА).

Вы можете открыть люк, в следующих случаях:

- стиральная машина не выполняет нагрев, температура ниже 40°C;
- уровень воды невысокий;
- барабан не вращается.

Если имеются такие условия, то при включении паузы стиральной машины лампа блокировки ДВЕРИ —0 гаснет, и дверь можно открыть.

Если невозможно открыть люк, но это крайне необходимо сделать, выключите машину нажатием кнопки ВКЛ/ВЫКЛ.

Приблизительно через 2 минуты можно будет открыть люк.

### Обратите внимание на уровень и температуру воды в стиральной машине!

Когда вы закроете люк и вновь нажмете кнопку ВКЛ/ВЫКЛ, стиральная машина возобновит исполнение программы из того положения, в котором оно было прервано.

## Открытие люка после запуска программы

Для этого необходимо включить ПАУЗУ (нажать кнопку ПУСК/ПАУЗА).

Люк можно открыть, когда лампа рядом с ручкой люка погаснет.

## Сведения о программах

### Шерсть

При помощи данной программы можно не только выстирать шерстяное бельё с пометкой “чистая шерсть, пригодна для машинной стирки, не садится”, но и изделия из шерсти, которые, как правило, следует стирать вручную, а также все остальные ткани с пометкой “стирать вручную”. Следовательно, больше не возникает необходимости в ручной стирке очень тонких тканей.

### A = Замачивание при 30°C

Программа замачивания - это **отдельная программа**, запускаемая кнопкой ПУСК/ПАУЗА после выбора программы.

Её использование рекомендуется для очень грязного белья.

Насыпьте моющее средство в отсек (III).

Температура стирки составляет 30°C, а программа завершается с водой в баке.

Для слива воды существуют 2 способа:

- **Только слив**  
Нажмите кнопку ПУСК/ПАУЗА, вода сольётся.
- **Слив и отжим**  
Переведите селектор программ в положение “O”, выберите программу “F”, при необходимости скорость отжима, и нажмите кнопку ПУСК/ПАУЗА.

#### Внимание

- Если вода не была слита в течение 18 часов, то машина сольёт её автоматически. Во время замачивания барабан вращается с равномерными промежутками.
- После слива можно выбрать программу стирки. Переведите селектор программ в положение “O”, выберите новую программу и нажмите кнопку ПУСК/ПАУЗА.

### B = Полоскание

Это отдельная программа, позволяющая полоскать и отжимать выстиранное вручную бельё.

Стиральная машина выполняет 3 полоскания и отжимает бельё со скоростью 1000, 1200, 1400 или 1600 об/мин, в зависимости от модели. Скорость отжима можно выбрать при помощи кнопки отжима.

### C = 1 полоскание

Выстиранное вручную бельё можно прополоскать со смягчителем.

Стиральная машина выполнит 1 полоскание и отожмёт бельё на максимальной скорости, которую можно понизить кнопкой отжима.

### D = Слив

В конце программы с водой в баке можно использовать специальную программу слива воды последнего полоскания.

Прежде всего, переведите селектор программ в положение “O”, после чего выберите программу “D” (слив). Нажмите кнопку ПУСК/ПАУЗА.

### F = Отжим

Эта отдельная программа отжимает бельё с максимальной скоростью.

В зависимости от типа белья можно выбрать другую скорость отжима при помощи кнопки отжима.

### G = Минипрограмма при 30°C

**Это полная программа**, которая сочетается со следующими функциями: снижение скорости отжима, отжим, вода в баке и выбор времени задержки.

Эта программа может использоваться для не очень грязного белья, или же для освежения белья.

Максимальная загрузка 2,5 кг.

Температура стирки равна 30°C.

Продолжительность программы 30 минут.

Скорость отжима 700 об/мин.

### O = Отмена

При необходимости отмены уже введённой программы переведите селектор программ в положение “O”. После этого можно выбрать другую программу.



## Рекомендации для стирки

### Сортировка белья

Необходимо руководствоваться символами на этикетках белья и инструкциями по стирке изготовителя.

Рассортируйте бельё следующим образом: белое бельё, цветное, синтетика, тонкие ткани, шерсть.

### Температура

**95°** для белого хлопчатобумажного и льняного белья с обычной степенью загрязнения (например, салфетки, полотенца, скатерти, простыни...)

**60°** для цветного белья со средней степенью загрязнения (например, сорочки, ночные рубашки, пижамы...) из льняных, хлопчатобумажных или синтетических тканей и для малогрязного хлопчатобумажного белого белья (например, нижнего белья).

**\* (холодная стирка) 30°-40°** для тонких тканей (например, занавесочные ткани), белья из смешанных волокон, включая синтетику, цветного нестойкого белья и шерсти, имеющей этикетку "чистая шерсть", пригодна для машинной стирки, не садится".

### Перед загрузкой белья

Ни в коем случае не стирайте белое и цветное бельё вместе, так как во время стирки белое бельё может потерять свою белизну. Новое цветное бельё может полинять во время первой стирки, поэтому, в первый раз его следует стирать отдельно.

**Убедитесь, что в белье не остались металлические предметы (например, заколки, шпильки, булавки).**

Застегните наволочки, закройте застёжки-молнии, застегните крючки и кнопки. Завяжите все ремешки или длинные ленты. Перед стиркой выведите стойкие пятна. Очистите сильно загрязнённые участки белья специальным моющим средством или чистящей пастой.

Обращайтесь с занавесочными тканями с особенной осторожностью. Снимите крючки или завяжите их в мешок или сетку.

### Максимальная загрузка

Рекомендуемая загрузка указывается в таблице программ.

Общие правила:

**Хлопок, лён:** барабан полон, но не утрамбован;

**Синтетика:** не более половины барабана;

**Тонкие ткани и шерсть:** не более трети барабана.

Стирка максимального количества белья позволяет наиболее эффективно использовать воду и электроэнергию.

Для очень грязного белья необходимо уменьшить количество загружаемого белья.

### Вес белья

Ниже приводится приблизительный вес некоторых вещей:

халат махровый	1200 г.
салфетка	100 г.
пододеяльник	700 г.
простыня	500 г.
наволочка	200 г.
скатерть	250 г.
махровое полотенце	200 г.
кухонное полотенце	100 г.
ночная рубашка	200 г.
женские трусы	100 г.
толстая мужская рубашка	600 г.
мужская рубашка	200 г.
мужская пижама	500 г.
сорочка	100 г.
мужские трусы	100 г.

### Выведение пятен

Некоторые пятна могут не отстираться лишь только водой и моющим средством. Следовательно, перед стиркой их необходимо обработать.

**Пятна крови:** свежие пятна необходимо обработать холодной водой. Сухие пятна крови необходимо замочить на ночь со специальным моющим средством и потереть в мыльном растворе.

**Масляные краски:** смочите пятновыводителем на бензиновой основе, разложив ткань на мягкой подстилке, и промокните пятно. Повторите операцию несколько раз.

**Сухие жирные пятна:** смочите скипидаром, кончиками пальцев прижмите к пятну хлопчатобумажную ткань, предварительно расстелив пятно на мягкую подстилку.



**Ржавчина:** горячий раствор оксалиновой соли или холодное средство для выведения пятен ржавчины. Будьте осторожными со старыми пятнами ржавчины, так как структура целлюлозы была повреждена и ткань может порваться.

**Пятна плесени:** обработайте отбеливателем, тщательно прополощите (только для белого и цветного белья, устойчивого к хлору).

**Травяные пятна:** слегка обработайте мылом, а затем растворённым отбеливателем (только для белого белья, устойчивого к хлору).

**Шариковые ручки и клей:** смочите ацетоном (\*), промокните пятна, расстелив ткань на мягкую подстилку.

**Губная помада:** смочите ацетоном, как указано выше, затем обработайте пятна спиртом. Следы на белых тканях обработайте отбеливателем.

**Красное вино:** замочите с моющим средством, прополощите и обработайте уксусной или лимонной кислотой, после чего прополощите. Следы обработайте отбеливателем.

**Чернила:** в зависимости от состава чернил, смочите пятно сначала ацетоном (\*), затем уксусной кислотой. Следы на белых тканях обработайте отбеливателем и тщательно прополощите.

**Пятна гудрона:** сначала обработайте пятновыводителем, спиртом или бензином, после чего специальной моющей пастой.

**(\*) не пользуйтесь ацетоном для обработки искусственного шёлка**

## Моющие средства и добавки

Хорошие результаты стирки зависят от выбора моющего средства и от его правильной дозировки. В то же время, в целях защиты окружающей среды избегайте передозировки моющих средств, поскольку несмотря на биоразлагаемость, моющие средства содержат в себе элементы, способные нарушить хрупкое экологическое равновесие в природе.

Выбор моющего средства зависит от типа ткани (тонкие ткани, шерсть, хлопок и т.д.), цвета, температуры стирки и степени загрязнения.

В этой стиральной машине можно использовать все типы моющих средств, пригодных для стирки в стиральных машинах-автоматах, имеющих в продаже:

- порошкообразные моющие средства для всех типов тканей,
- порошкообразные моющие средства для тонких тканей (макс. температура 60°C) и шерсти.

- жидкие моющие средства, предназначенные для низкотемпературных программ стирки (макс. температура 60°C) для всех типов ткани, или специальные моющие средства для шерсти.

Моющее средство и добавки должны загружаться до начала программы стирки в специальные отсеки дозатора.

При использовании концентрированных порошкообразных или жидких моющих средств необходимо выбирать программу **без** предварительной стирки.

Стиральная машина оборудована системой циркуляции, которая обеспечивает наилучшее использование концентрированных моющих средств.

Жидкое моющее средство следует заливать **непосредственно** перед началом программы в отсек (Ш) дозатора моющего средства.

Жидкие добавки для смягчения или крахмаливания белья должны заливаться в отсек, обозначенный символом ☞ до начала программы стирки.

Дозировку добавок следует искать в рекомендациях изготовителя.

**Не превышайте отметку “MAX” дозатора.**

## Количество используемого моющего средства

Тип и количество моющего средства зависят от типа ткани, загружаемого количества, степени загрязнения белья и от степени жёсткости используемой воды.

Жёсткость воды измеряется в так называемых «градусах». Информация о жесткости воды может быть получена в специальных службах или в местном муниципалитете. Следуйте инструкциям изготовителя моющего средства по дозировке.

Используйте меньшее количество моющего средства, если:

- Вы стираете небольшое количество белья
- бельё не очень грязное
- во время стирки образуется много пены.

## Градусы жёсткости воды

Уровень жёсткости	Характеристика	Градусы	
		немецкие °dH	французские °Т.Н.
1	мягкая	0- 7	0-15
2	средняя	8-14	16-25
3	жёсткая	15-21	26-37
4	очень жёсткая	выше 21	выше 37

## **i** Как пользоваться машиной

Перед началом эксплуатации машины включите программу стирки без белья при температуре 60°C, чтобы прочистить барабан и все внутренние элементы машины. При этом в отделение дозатора «Основная стирка» следует насыпать 100 г стирального порошка. Теперь можно выполнить первую стирку.

### 1. Загрузка машины

Откройте загрузочный люк.

Положите бельё в машину, вещь за вещь, как можно более равномерно.

Не мните и не комкайте его.

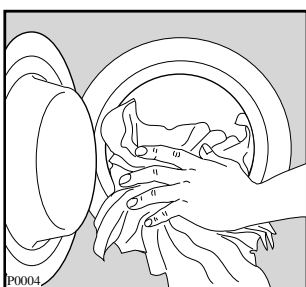

### 2. Дозирование стирального порошка

Выдвиньте дозатор стирального порошка. Отмерьте нужное количество стирального порошка, учитывая вес стираемого белья. Засыпьте порошок в дозатор, в отсек (Ш).

Если есть необходимость в предварительной стирке, то часть порошка засыпьте в отделение с обозначением (Ш).

### 3. Добавки для полоскания

Добавки для полоскания следует налить в отделение с обозначением (⊗). Не превышайте дозировку. Задвиньте дозатор на место.

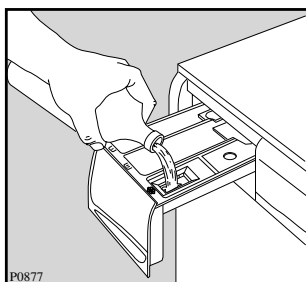
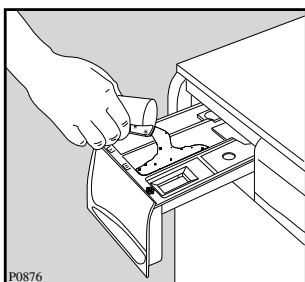

### 4. Включите машину, нажав кнопку ВКЛ/ВЫКЛ (I)

Загорится соответствующая лампа.

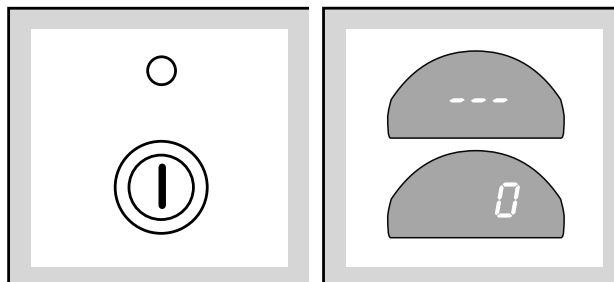

Если селектор программ находится в положении «0», на дисплее появятся три мигающие линии.

Если селектор программ находится на программе, то на дисплее появится мигающий ноль.

### 5. Выбор необходимой программы

Переведите селектор в необходимое положение.



Загорятся лампы, соответствующие фазам, составляющим программу, а на дисплее появится продолжительность программы.

### 6. Выбор скорости отжима или функции (⊗)

Нажмите кнопку (⊗) для выбора необходимой скорости отжима, или же функции (⊗), после чего загорится соответствующая лампа.

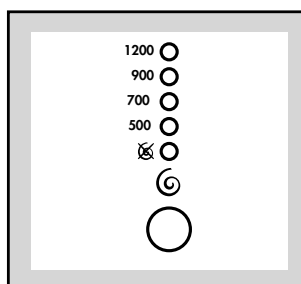

## 7. Выбор необходимой вам функции

Нажмите одну или несколько необходимых вам функций, после чего загорятся соответствующие им лампы.

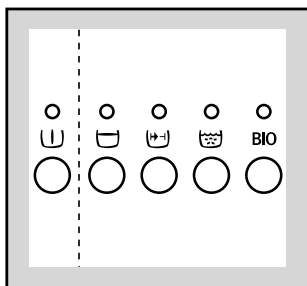

## 8. Выбор пуска с задержкой

Если необходимо включить стиральную машину в точно определённое время, **перед нажатием кнопки ПУСК/ПАУЗА**  необходимо выбрать время задержки при помощи кнопки . Время задержки появится на дисплее на 3 секунды, после чего вновь будет показываться продолжительность программы. При нажатии кнопки ПУСК/ПАУЗА, машина начнёт обратный отсчёт времени.

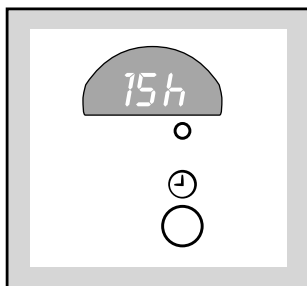

Во время задержки можно добавлять в машину бельё:

- нажмите кнопку ПУСК/ПАУЗА
- загрузите бельё
- закройте загрузочный люк и вновь нажмите кнопку ПУСК/ПАУЗА



## 9. Начало работы программы

Нажмите кнопку ПУСК/ПАУЗА , чтобы включить программу. Загорится лампа на люке, означая, что люк заблокирован. Будет гореть лишь только лампа, соответствующая той фазе стирки, которую выполняет машина. Люк заблокирован, и горит соответствующая лампа. Выполнение программы началось.

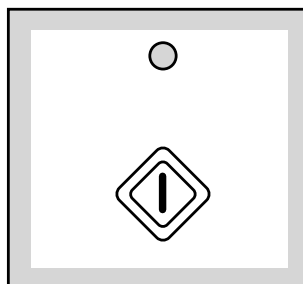
Если же была выбрана задержка включения, то машина начнёт обратный отсчёт. На дисплее появится время задержки или же продолжительность программы.



## 10. Конец программы

Машина выключается автоматически. Если была выбрана функция  (вода в баке), то будет мигать лампа кнопки ПУСК/ПАУЗА, а лампа конца программы  будет продолжать гореть, сигнализируя, что необходимо слить воду до открытия люка. На дисплее появится ноль. В конце программы (после слива) на дисплее появится мигающий ноль. Люк можно будет открыть после того, как погаснет соответствующая лампа.

Разблокирование люка сигнализируется также и лампой конца программы , которая должна гореть.

Поверните селектор программ в положение 0. Выключите машину нажатием кнопки ВКЛ/ВЫКЛ .

Выньте бельё.

Проверните барабан вручную, чтобы убедиться, что он пуст, так как забытые предметы могут испортиться (напр. сесть) или же полинять при стирке белого белья.







Отожмите все нажатые кнопки.

После завершения работы рекомендуем вынуть вилку из розетки и закрыть кран.

Оставьте люк приоткрытым для вентиляции машины.

# Таблица программ

## Программы стирки

Сектор	Программа/ Темпера- тура	Ткань	Описание программы	Возможные дополнительные функции	Макс. нагрузка	Данные расхода*		
						Электр. кВтч	Вода, л	Время, мин.
Голубой	95°	Белое хлопчатобума жное бельё	Стирка при 95°C 3 полоскания Обычный отжим		5 кг.	1,9	47	148
Голубой	60° **	Стойкое цветное бельё	Стирка при 60°C 3 полоскания Обычный отжим		5 кг.	0,95	44	130
Голубой	✖ 30°-40°	Нестойкое цветное бельё	Стирка при 30°-40°C или же холодная 3 полоскания Обычный отжим		5 кг.	0,85	44	128
Жёлтый	✖ 30°-40° 60°	Синтетика	Стирка при 30°-40°- 60°C или же холодная 3 полоскания Короткий отжим		2,5 кг.	0,8	60	87
Чёрный	30°-40°	Тонкие ткани	Стирка при 30°-40°C 3 полоскания Короткий отжим		2,5 кг.	0,5	53	64
Чёрный	✖ 30°-40°	Шерсть 	Стирка при 30°-40°C или же холодная 3 полоскания Короткий отжим		2 кг.	0,35	42	55

\* Данные значения расхода являются приблизительными и зависят от количества и типа белья, воды и температуры окружающей среды. Эти данные относятся к самой тёплой воде, разрешённой для каждой программы.

\*\*Программа для цветного хлопчатобумажного белья 60°C - это стандартная программа, параметры которой приводятся на этикетке, в соответствии с нормой 92/75/ЕЭС.

## Экономия электроэнергии

Для хлопчатобумажного или синтетического белья с небольшой или средней степенью загрязнённости рекомендуем использовать соответствующую экономичную программу "E", которая в любом случае обеспечит хорошие результаты стирки с экономией энергии приблизительно на 30%.

# Таблица программ

## Специальные программы



Сектор	Программа	Описание программы	Возможные дополнительные функции	Макс. нагрузка	Данные расхода*		
					Электр. кВтч	Вода, л	Время, мин.
Голубой	<b>A</b> Замачивание	Замачивание при 30°C Остановка с водой в баке. Для слива нажать кнопку ПУСК/ПАУЗА. Через 18 часов вода сливается автоматически		5 кг.	0,4	22	20
Голубой	<b>B</b> Полоскания	3 полоскания с добавкой Отжим	 	5 кг.	0,15	37	56
Голубой	<b>C</b> 1 полоскание	1 полоскание с добавкой Отжим		5 кг.	-	18	23
Голубой	<b>D</b> Слив			/	-	-	3
Голубой	<b>F</b> Отжим			5 кг.	-	-	10
Голубой	<b>G</b> Минипрограмма	Стирка при 30°C 2 полоскания Отжим при 700 об/мин		2,5 кг.	0,3	40	30
	<b>O</b> Отмена	Отмена программы			-	-	-

\* Данные значения расхода являются приблизительными и зависят от количества и типа белья, температуры окружающей среды и исходной температуры воды.





## Этикетки на белье с указаниями по стирке







Очень часто на белье есть этикетки с указаниями по стирке.

НОРМАЛЬНАЯ СТИРКА						
	Стирка при 95°	Стирка при 60°	Стирка при 40°	Стирка при 30°		
	СТИРКА		 			
БЕРЕЖНАЯ СТИРКА						

		
ОТБЕЛИВАНИЕ	Можно отбеливать в холодной воде	Не отбеливать

				
ГЛАЖЕНИЕ	Гладить при 200° макс.	Гладить при 150° макс.	Гладить при 110° макс.	Не гладить

				
ХИМЧИСТКА	Химчистка любым растворителем	Химчистка бензином, чистым спиртом, перхлоратом, R111 - R113	Химчистка бензином, чистым спиртом, R113	Не подлежит химчистке

				 Нормальная температура  Низкая температура	
СУШКА	Сушка в разостланном виде	Сушка без отжима	Сушка на плечиках	Можно сушить в машине	Не сушить в машине

# Уход за машиной и чистка

## 1. Чистка корпуса машины

Корпус машины следует мыть раствором, предназначенным для **ручного мытья посуды**. После мытья корпуса этим неагрессивным раствором промойте его еще раз чистой водой и вытрите.

**Важно:** Не используйте никаких моющих средств, содержащих спирт.

## 2. Чистка дозатора стирального порошка

Через некоторое время, стиральные порошки и добавки образуют на стенках дозатора отложения. Поэтому, время от времени дозатор следует мыть проточной водой. Дозатор вынимается из машины при нажатии на верхнюю защелку, расположенную слева.

Для облегчения чистки дозатора снимите его верхнюю часть, как это показано на рисунке.

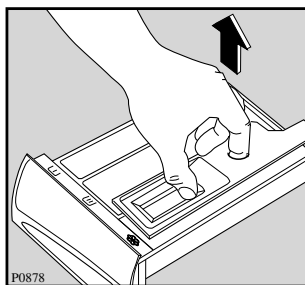
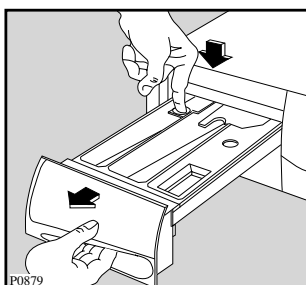

Стиральный порошок скапливается и в углублении дозатора. Для чистки углубления можно использовать старую зубную щетку. После чистки установите дозатор на место, и включите программу стирки без белья.

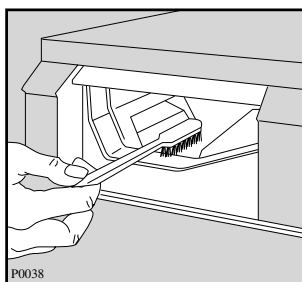

## 3. Чистка фильтра сливного шланга

На сетке фильтра скапливаются волокна белья. Необходима периодическая чистка сетки фильтра, так как засоренный фильтр затрудняет слив воды из машины.

Откройте крышку фильтра. Поставьте поддон под фильтр, как указано на рисунке. Отверните сетку и выньте ее.

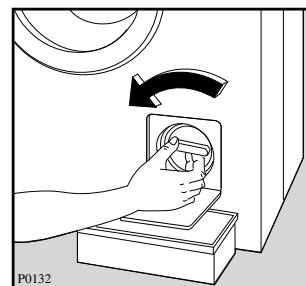
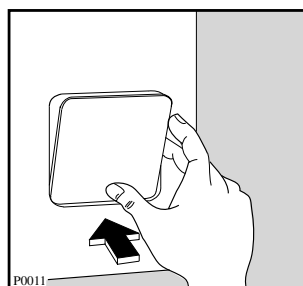

Промойте ее аккуратно проточной водой.

Установите сетку на место и закройте крышку.

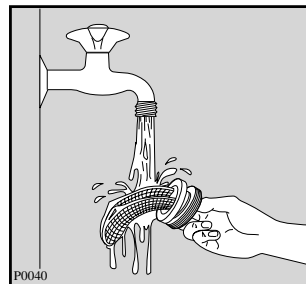
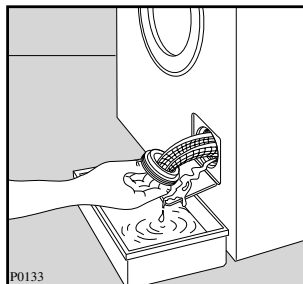

## 4. Чистка фильтра наливного шланга

При затруднительном заполнении водой, или если на это уходит больше времени, чем обычно, необходимо проверить чистоту фильтра наливного шланга.

Закройте водопроводный кран и отсоедините наливной шланг. Очистите фильтр старой зубной щеткой.

Подсоедините вновь наливной шланг к крану.

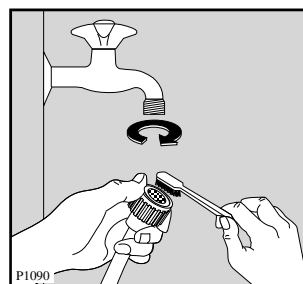

## 5. Аварийный слив воды

Если машина не сливает воду (сливной насос не работает или засорен сливной шланг), то для слива необходимо:

- отключить вилку от розетки;
- закрыть водопроводный кран;
- дождаться охлаждения воды (если необходимо);
- установить на пол ёмкость для сбора воды;
- положите конец сливного шланга так, чтобы вода могла стекать в поставленную ёмкость.

При невозможности доступа к сливному шлангу в случае встроенной установки машины в кухонную мебель необходимо слегка ослабить сливной фильтр, предварительно установив на пол тазик, чтобы в него постепенно стекала вода.

В завершении операции вновь затяните фильтр.

## 6. Предотвращение замерзания

Если машина установлена в помещении, где температура может опуститься ниже 0°C, необходимо выполнить следующее:

- Закрыть водопроводный кран и отвинтить наливной шланг от крана.
- Опустить конец сливного и наливного шланга в стоящий на полу тазик.
- Включить программу **D** “слив” и дождаться её завершения.
- Выключить машину.
- Вынуть вилку из розетки.
- Завинтить наливной шланг и установить сливной шланг.



При выполнении данных операций, оставшаяся в машине вода будет слита, что предотвратит образование льда в машине, а, следовательно, поломку её компонентов.



При включении машины убедитесь, что температура окружающей среды выше 0°C.



# Если машина не работает





В случае обнаружения неисправностей, рекомендуем Вам внимательно изучить таблицу перед тем, как обратиться в Сервисный центр.

Во время работы машины может загореться лампа конца цикла , лампа кнопки ПУСК/ПАУЗА  вместе с одной из кнопок, указанных ниже. Одновременно с этим на дисплее может мигать код.

- E10 + : неисправность подачи воды
- E20 + : неисправность слива воды
- E40 + : открыт загрузочный люк

После устранения неисправностей нажмите кнопку ПУСК/ПАУЗА  для перезапуска программы.

В случае невозможности устранения неисправности обратитесь в Сервисный центр.

• Возможная неисправность	• Вероятная причина
<ul style="list-style-type: none"> <li>• Машина не включается:</li> </ul>	<ul style="list-style-type: none"> <li>• Плохо закрыт загрузочный люк. (E40)</li> <li>• Убедитесь, что открыт водопроводный кран. (E10)</li> <li>• Плохо вставлена вилка в розетку питания.</li> <li>• Розетка обесточена.</li> <li>• Перегорел предохранитель.</li> <li>• Не была нажата кнопка ПУСК/ПАУЗА .</li> <li>• Была выбрана функция ПУСК с ЗАДЕРЖКОЙ .</li> </ul>
<ul style="list-style-type: none"> <li>• Машина не заливает воду:</li> </ul>	<ul style="list-style-type: none"> <li>• Убедитесь, что открыт водопроводный кран. (E10)</li> <li>• Засорен фильтр заливного шланга. (E10)</li> <li>• Заливной шланг зажат или перегнут. (E10)</li> <li>• Плохо закрыт загрузочный люк. (E40)</li> </ul>
<ul style="list-style-type: none"> <li>• Машина заливает и немедленно сливает воду:</li> </ul>	<ul style="list-style-type: none"> <li>• Конец сливного шланга расположен слишком низко. Смотри соответствующий параграф в разделе “установка”.</li> </ul>
<ul style="list-style-type: none"> <li>• Машина не сливает воду и/или не отжимает:</li> </ul>	<ul style="list-style-type: none"> <li>• Сливной шланг зажат или перегнут. (E20)</li> <li>• Была выбрана функция отключения слива .</li> <li>• Была выбрана функция .</li> <li>• Убедитесь, что сливной фильтр чист. (E20)</li> </ul>
<ul style="list-style-type: none"> <li>• Вода на полу:</li> </ul>	<ul style="list-style-type: none"> <li>• Было использовано слишком большое количество порошка или его неправильный тип (слишком большое пенообразование).</li> <li>• Проверить течи соединительных деталей заливного шланга. Не всегда можно обнаружить утечку воды из шланга, поэтому проверьте, влажен ли он.</li> <li>• Сливной шланг может быть повреждён.</li> </ul>
<ul style="list-style-type: none"> <li>• Машина вибрирует или шумит:</li> </ul>	<ul style="list-style-type: none"> <li>• Не были удалены внутренние упаковочные детали.</li> <li>• Машина касается стен или мебели.</li> <li>• Убедитесь, что ножки прочно стоят на полу.</li> <li>• Бельё неравномерно уложено в барабане.</li> <li>• Слишком малое количество белья в барабане.</li> </ul>

• <b>Возможная неисправность</b>	• <b>Вероятная причина</b>
• <b>Отжим начинается с задержкой, или же бельё плохо отжато в конце цикла:</b>	• Сработала система электронного контроля дисбаланса, потому что бельё в барабане было уложено неравномерно. Бельё равномерно распределится в барабане при изменении направления вращения. Это может произойти несколько раз, прежде чем дисбаланс исчезнет и будет выполнен нормальный отжим. Если через 6 минут бельё не уложилось равномерно, то машина понизит скорость конечного отжима или отжим не будет выполнен.
• <b>Машина издаёт непривычный шум:</b>	• Машина оборудована двигателем с коллектором, который издаёт шум, отличающийся от шума обычных двигателей. Данный двигатель обеспечивает плавное включение отжима и лучшее распределение белья в барабане, что положительно сказывается на устойчивости машины.
• <b>В машине не видно воды:</b>	• Данные машины, продукты современной технологии, работают очень экономично, с пониженным расходом воды, обеспечивая, тем не менее, отличные результаты.
• <b>Загрузочный люк не открывается:</b>	• Машина не завершила работу. • Загрузочный люк ещё не разблокировался (горит сигнальная лампа). • Уровень воды в машине слишком высокий или машина нагревает воду.
• <b>Остатки моющего средства после цикла стирки:</b>	• Возможно, причиной являются нерастворимые компоненты, содержащиеся в современных моющих средствах. Это не является признаком недостаточного полоскания. • Очистите бельё щёткой и встряхните его, при необходимости выстирайте вновь.
• <b>Остатки пены после последнего полоскания:</b>	• Современные моющие средства могут образовывать пену даже после полоскания, но это не влияет на качество стирки.
• <b>Неудовлетворительные результаты стирки:</b>	• Недостаточное количество моющего средства или же его неправильный выбор. • Стойкие пятна не были обработаны перед стиркой. • Была выбрана неправильная температура. • Загружено слишком много белья.

Если вы не в состоянии определить или устранить проблемы, то вы можете обратиться в наш Сервисный Центр. Запишите номер модели, заводской номер и дату покупки машины, так как эти сведения потребуются Сервисному Центру.

